

ürün numarası: 00 244 06 99

Elektronische Küchenarmatur GRANDIS E HD-M - Yüksek basınç karma su

Kızılötesi sensör kumandalı. İlave tek kollu kumanda. Özel güç kaynağı. SCHELL su yönetim sistemi SWS ile ağ kurmak için uygun. SCHELL Single Control SSC üzerinden parametrelenebilir.

Teslimat kapsamı

- Kızılötesi sensör mutfak armatürü
 - Tek kollu musluk
 - Sıcak su kısıtlayıcıli seramik kartuş
 - Akış regülatörü
 - 2 esne bağlantı hortumu G 3/8 IG x 450 mm, çekvalf (DIN EN 1717: EB) ve ön filtre ile
 - Kızılötesi sensör elektronik, programlanabilir
 - 6V ön filtreli selenoid valf
 - Ayarlanabilir döndürme alanına sahip döndürülebilir çıkış

Teknik veriler

- 35 - 37 mm
- SWS/SSC ile ayar seçenekleri
 - Yakın refleks üzerinden programlama (Kapalı / Açık)
 - Maks. çalışma süresi (1 - 600 s)
 - Durgunluk deşarjı (Kapalı / 5 - 600 s, son deşarjdan sonra her 1 - 240 h / her 1- 240 h)
 - Enerji tasarruf modu (Kapalı / son kullanımdan sonra 1 - 254 h)
- Yakın refleks ile ayar seçenekleri
 - Maks. çalışma süresi (4 - 240 s, 12 program kademesi)
 - Durgunluk deşarjı (Kapalı / son deşarjdan sonra / sabit aralık)
- S_Durchfluss: 10 l/min
- S_Durchfluss: 8,5 l/min
- Collection_Root_Attribute_71: 1,0 - 5,0 bar
- Collection_Root_Attribute_71: 8 bar
- Maks. işletim sıcaklığı: 70 °C (80 °C termal dezenfeksiyon için)
- Bağlantı: 2x G 3/8 IG
- Malzeme: Mahfaza Pirinç, içme suyu yönetmeliğine uygun
- Yüzey: Krom
- Sertifikalar: P-IX 29861/IO, WRAS
- null: 0

null

- : 3,63 kg/Adet
- : 1

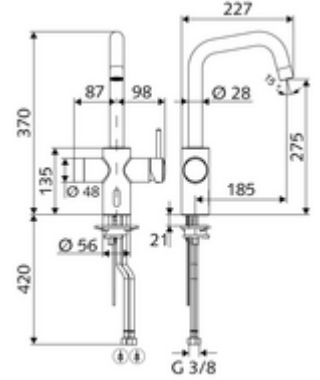

SWS Server	Makale numarası.: 00 500 00 99
SWS Bus-Netzteil	Makale numarası.: 00 505 00 veya 99
Hutschienen-Netzteil 9 VDC, 100 - 240 VAC, 50 - 60 Hz	Makale numarası.: 01 582 00 veya 99

Elektro-Verteilerkasten 9 VDC, 100 - 240 VAC, 50 - 60 Hz	Makale numarası.: 01 583 00	veya
SWS Bus-Extender Kabel BE-K	Makale numarası.: 00 501 00	veya
SWS Bus-Extender Funk BE-F	Makale numarası.: 00 502 00	veya
Eckventil mit Regulierfunktion COMFORT mit Filter	Makale numarası.: 05 430 06	
	99	