

ürün numarası: 00 243 06 99

Elektronische Küchenarmatur GRANDIS E HD-M - Yüksek basınç karma su

Stagnationsspülung im Mischungsverhältnis der berührungslosen Auslösung, unabhängig der Einhebelstellung.

Teslimat kapsamı

- Kızılötesi sensör mutfak armatürü
 - Tek kollu musluk
 - Sıcak su kısıtlayıcıli seramik kartuş
 - Akış regülatörü
 - 2 esne bağlantı hortumu G 3/8 IG x 450 mm, çekvalf (DIN EN 1717: EB) ve ön filtre ile
 - Kızılötesi sensör elektronik, programlanabilir
 - 6V ön filtreli selenoid valf
 - Ayarlanabilir döndürme alanına sahip döndürülebilir çıkış
- Fiş adaptörü 9 VDC, 100 - 240 VAC, 50 - 60 Hz

Teknik veriler

- 35 - 37 mm
- SWS/SSC ile ayar seçenekleri
 - Yakın refleks üzerinden programlama (Kapalı / Açık)
 - Maks. çalışma süresi (1 - 600 s)
 - Durgunluk deşarjı (Kapalı / 5 - 600 s, son deşarjdan sonra her 1 - 240 h / her 1- 240 h)
 - Enerji tasarruf modu (Kapalı / son kullanımdan sonra 1 - 254 h)
- Yakın refleks ile ayar seçenekleri
 - Maks. çalışma süresi (4 - 240 s, 12 program kademesi)
 - Durgunluk deşarjı (Kapalı / son deşarjdan sonra / sabit aralık)
- S_Durchfluss: 10 l/min
- S_Durchfluss: 8,5 l/min
- Collection_Root_Attribute_71: 1,0 - 5,0 bar
- Collection_Root_Attribute_71: 8 bar
- Maks. işletim sıcaklığı: 70 °C (80 °C termal dezenfeksiyon için)
- Bağlantı: 2x G 3/8 IG
- Malzeme: Mahfaza Pirinç, içme suyu yönetmeliğine uygun
- Yüzey: Krom
- Sertifikalar: P-IX 29861/IO, WRAS
- null: 0

null

- : 3,73 kg/Adet
- : 1

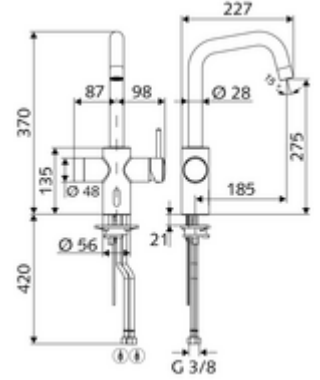

SSC Bluetooth®-Modul
Verlängerungskabel 1,5 m
Verlängerungskabel 3 m
Eckventil mit Regulierfunktion COMFORT mit
Filter

Makale numarası.: 00 916 00 99
Makale numarası.: 51 010 00 99 veya
Makale numarası.: 51 023 00 99 veya
Makale numarası.: 05 430 06 99