

ürün numarası: 03 075 00 99

Urinal-Modul MONTUS Tip COMPACT II

Sıva altı basmalı sifon COMPACT II ile birlikte pisuvar modülü yapı yüksekliği 115 cm. İskele veya ön duvar montajı için. Yüksekliği ayarlanabilir ayaklar ve traversler içeren kendinden destekli, toz kaplama profil çelik çerçeve. Deşarj elektronik veya mekanik tetiklenir.

Teslimat kapsamı

- Pisuvar modülü
 - Gider dirsekli ve tıkaçlı travers, yükseklik ayarlı
 - Esnek hortum
 - Ses yalıtımlı pisuvar bağlantılı travers, tıkaçlı, yükseklik ayarlı
 - Pisuvar sabitleme için travers 40 - 375 mm, yükseklik ayarlı
 - Galvanizli, yüksekliği ayarlanabilir montaj ayakları 0 - 20 cm, kaymaz.
 - Sıva altı basmalı sifon COMPACT II, ön kapamalı ve sıva kapaklı, yükseklik ayarlı
- Montaj ayakları için sabitleme malzemesi
- Pisuvar montajı için sabitleme malzemesi (sabitleme civatası M 8 x 100 mm, koruma hortumu, plastik flanş manşonu, somunlar, pullar, kapaklar)

Teknik veriler

- Collection_Root_Attribute_71: 0,8 - 5,0 bar
- Atık su bağlantısı: Ø 50 mm
- Su bağlantısı: DN 15 G 1/2 AG (üst)
- Atık su gideri: Ø 50 mm
- Su gideri: DN 15 G 1/2 IG
- Deşarj akımı: 0,3 l/s
- Malzeme: Çerçeve Çelik, Su yolu Çinko çözünümüne mukavim pirinç, içme suyu yönetmeliğine uygun
- Yüzey: Çerçeve Toz boya kaplı
- Boyutlar: 50 cm x 124 cm

null

- : 11,54 kg/Adet
- : 1

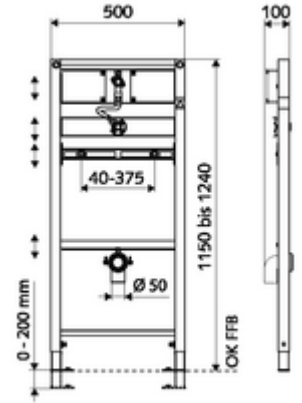

Urinal-Zulaufgarnitur DN 15

Makale numarası.: 03 105 00 99

Ön duvar montajında

Wandhalterungs-Set MONTUS (120 - 170 mm)

Makale numarası.: 03 071 00 99 veya

Wandhalterungs-Set MONTUS (150 - 210 mm)

Makale numarası.: 03 077 00 99 veya

Pisuvar kumandaları

Urinalsteuerung EDITION E

Makale numarası.: 02 806 06 99 veya

Urinalsteuerung EDITION E

Makale numarası.: 02 806 15 99 veya

Urinalsteuerung EDITION E

Makale numarası.: 02 807 28 99 veya

Urinalsteuerung EDITION E	Makale numarası.: 02 808 15	veya 99
Urinalsteuerung EDITION E	Makale numarası.: 02 808 06	veya 99
Urinalsteuerung EDITION E	Makale numarası.: 02 809 28	veya 99
Urinalsteuerung EDITION E	Makale numarası.: 00 230 06	veya 99
Urinalsteuerung EDITION E	Makale numarası.: 00 230 15	veya 99
Urinalsteuerung EDITION E	Makale numarası.: 00 231 28	veya 99
<u>Pisuar kapakları</u>		
Urinal-Betätigungsplatte EDITION	Makale numarası.: 02 800 06	veya 99
Urinal-Betätigungsplatte EDITION	Makale numarası.: 02 800 15	veya 99
Urinal-Betätigungsplatte EDITION	Makale numarası.: 02 801 28	veya 99

montaj talimatı

- Elektronik tetikleme için ilgili pisuar kumandasına karşılık gelen bir güç kaynağı sağlayın.
- SCHELL su yönetim sistemi SWS ile bağlantılı olarak gerektiğinde SWS eri yolu genişletici kablosu BE-K için piyasada bulunan bir veri yolu kablosu H(St)H2x2x0,8 (müşteri tarafı) kullanılabilir.
- Sadece orijinal SCHELL adaptörleri ve bağlantı kabloları kullanılabilir.