

ürün numarası: 03 085 00 99

Lavabo modülü yapı yüksekliği 115 cm. İskele veya ön duvar montajı için. Duvara asılan bariyersiz lavabolar için. Yüksekliği ayarlanabilir ayaklar ve traversler içeren kendinden destekli, toz kaplama profil çelik çerçeve.

Teslimat kapsamı

- Lavabo montaj modülü
 - Lavabo sabitleme için travers 40 - 375 mm, yükseklik ayarlı
 - Yuvarlak kapak rozetli kromajlı pirinçten bağlantı dirseği
 - Galvanizli, yüksekliği ayarlanabilir montaj ayakları 0 - 20 cm, kaymaz.
 - 160 / 320 mm ses yalıtımlı köşe valf bağlantılı travers ve tapalar, yüksekliği ayarlanabilir
 - DIN 19541'e göre sifonun (11/4 x DN 50) optimum temizliği için çıkarılabilir koku tutuculu gizli sifon
- Lavabo montajı için sabitleme malzemesi (sabitleme cıvatası M 12 x 110 mm, koruma hortumu, somunlar, pullar, kapaklar)
- Montaj ayakları için sabitleme malzemesi

Teknik veriler

- Malzeme: Çerçeve Çelik
- Yüzey: Çerçeve Toz boya kaplı
- Boyutlar: 50 cm x 115 cm
- Atık su bağlantısı: Ø 50 mm
- Su bağlantısı: 2x DN 15 G 1/2 AG (alt)
- Atık su gideri: Ø 50 / 40 mm (kısaltarak)
- Su gideri: 2x DN 15 G 1/2 IG

null

- : 10,60 kg/Adet
- : 1

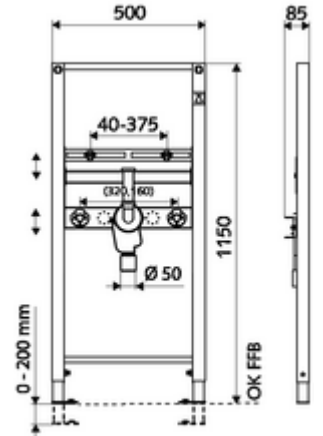

Ön duvar montajında

Wandhalterungs-Set MONTUS (120 - 170 mm) Makale numarası.: 03 071 00 veya 99

Wandhalterungs-Set MONTUS (150 - 210 mm) Makale numarası.: 03 077 00 veya 99

Bir uyarı

- Yeni tasarım