

ürün numarası: 03 059 00 99

## WC-Modul MONTUS Tip C-N 80

8 cm sıva altı rezervuar ile birlikte WC modülü. Islak yapıda genişletme, altyapı ve dönüştürme için. 180 veya 230 mm montaj ölçülerine sahip duvara asılan WC'ler için. U biçimli, kendinden destekli olmayan, galvanize çelik çerçeve. Çift kademeli deşarj ve gecikmeli doldurma işlemi sayesinde su tasarrufu (su tasarrufu yakl. 0,5 l/deşarj).

### Teslimat kapsamı

- WC modülü
  - Sifon borusu Ø 45 mm, tıkaçlı
  - Ayar işlevli ara musluk G 1/2 AG, ses sınıfı I
  - WC sıva altı rezervuar 8 cm, önden devreye alma
- Geçiş parçası Ø 90 / 110 mm
- WC bağlantı garnitürü (giriş Ø 45 mm, gider Ø 90 / 110 mm)
- PP gider dirseği Ø 90 / 90 mm, tıkaçlı
- WC montajı için sabitleme malzemesi (sabitleme civatası M 12 x 200 mm, koruma hortumları, plastik flanş manşonu, somunlar, pullar, kapaklar)
- Sıva tabanı paspası
- Duvar montajı için sabitleme malzemesi

### Teknik veriler

- Çift kademeli deşarj: Tasarruf deşarj miktarı 3 l, Ana deşarj miktarı 6 / 7 l ayarlanabilir (6 l fabrika ayarı)
- Atık su bağlantısı: Ø 90 / 110 mm
- Sifon borusu bağlantısı: Ø 45 mm
- Su bağlantısı: DN 15 R 1/2 AG (üst)
- Malzeme: Çerçeve Çelik
- Yüzey: Çerçeve çinko kaplama
- Boyutlar: 46 cm x 78 cm
- Sertifikalar: Belgaqua

### null

- : 7,36 kg/Adet
- : 1

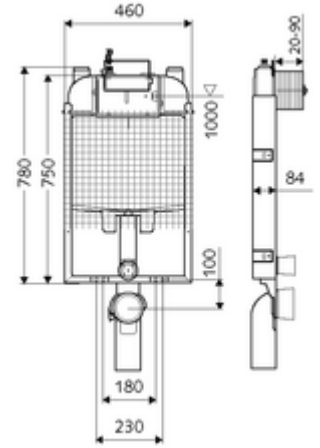

WC-Schallschutz-Matte

Makale numarası.: 03 001 00 99

#### Mekanik tetikleme için

WC-Betätigungsplatte MONTUS CIRCUM	Makale numarası.: 03 119 64 99	veya
WC-Betätigungsplatte MONTUS CIRCUM	Makale numarası.: 03 119 06 99	veya
WC-Betätigungsplatte MONTUS CIRCUM	Makale numarası.: 03 119 15 99	veya
WC-Betätigungsplatte MONTUS BOARD	Makale numarası.: 03 120 06 99	veya
WC-Betätigungsplatte MONTUS BOARD	Makale numarası.: 03 120 64 99	veya
WC-Betätigungsplatte MONTUS BOARD	Makale numarası.: 03 120 15 99	veya
WC-Betätigungsplatte MONTUS TOWER	Makale numarası.: 03 121 06 99	veya
WC-Betätigungsplatte MONTUS TOWER	Makale numarası.: 03 121 64 99	veya
WC-Betätigungsplatte MONTUS TOWER	Makale numarası.: 03 121 15 99	veya
WC-Betätigungsplatte MONTUS KONKAV	Makale numarası.: 03 122 64 99	veya
WC-Betätigungsplatte MONTUS KONKAV	Makale numarası.: 03 122 06 99	veya
WC-Betätigungsplatte MONTUS KONKAV	Makale numarası.: 03 122 15 99	veya

WC-Betätigungsplatte MONTUS PLACE	Makale numarası.: 03 070 28 99	veya
WC-Betätigungsplatte MONTUS FIELD	Makale numarası.: 03 126 06 99	veya
WC-Betätigungsplatte MONTUS FIELD	Makale numarası.: 03 126 64 99	veya
<u>Elektrik tetikleme için</u>		
Elektronischer Umbausatz MONTUS	Makale numarası.: 03 125 00 99	
WC-Betätigungsplatte MONTUS FIELD E	Makale numarası.: 03 123 06 99	veya
WC-Betätigungsplatte MONTUS FIELD H	Makale numarası.: 03 124 06 99	veya