

Numărul de articol: 01 217 06 99

## Baterie lavoar stativă cu senzor PURIS E ND-M - presiune scăzută apă amestecată

Controlat de senzor infraroșu Funcționare cu alimentare de la rețeaua electrică (adaptor de rețea montat încastrat). Adecvat pentru interconectare cu sistemul de gestionare a apei SWS SCHELL. Parametrizabil prin SCHELL Single Control SSC. Pentru rezervor de apă caldă în sistem deschis.

### Conținutul ambalajului

- baterie lavoar, cu senzor infraroșu
  - Ventil electromagnetice cu filtru 6 V
  - Aerator
  - sistem electronic cu senzor infraroșu, programabil
  - cablu de racordare 250 mm, cu conector cu fișă cu 3 poli, clasă de protecție IP 65
  - regulator de temperatură
  - Carcasă complet metalică, rezistentă la vandalism
- adaptor de rețea cu montaj încastrat 9 VDC, 100 - 240 VAC, 50 - 60 Hz
- 3 furtunuri de racordare flexibile Clean-Fix S G 3/8 IG x 380 / 500 mm
- material de fixare pentru montarea lavoarului

### Date tehnice

- Programare parametri cu SWS,SSC
  - rază de acțiune senzor (scurtă / medie / lungă)
  - programare prin reflexie cu rază scurtă (oprită / pornită)
  - timp de funcționare max. (1 - 360 s)
  - durata de spălare după utilizare (0,6 - 60 sec.)
  - spălare de igienizare (oprit / 5 - 600 sec., la fiecare 1 - 240 h după ultima spălare / la fiecare 1 - 240 h)
  - spălare continuă pentru dezinfecție termică, cu protecție antiopărire (oprit / 15 - 600 sec.)
  - flux continuu (oprit / 15 - 600 sec.)
  - mod economisire energie (oprit / 1 - 254 h după ultima utilizare)
  - oprire curățenie (oprit / 60 - 360 sec.)
- Modul electronic programabil
  - rază de acțiune senzor (scurtă / medie / lungă)
  - spălare de igienizare (oprit / 30 sec., la fiecare 24 h după ultima spălare / la fiecare 24 h)
  - spălare continuă pentru dezinfecție termică, cu protecție antiopărire (oprit / 300 sec. / 120 sec.)
  - oprire curățenie (oprit / 60 sec.)
- S\_Durchfluss: max. 5 l/min independent de presiune
- Presiune de curgere: 1,0 - 5,0 bar
- Presiune de repaus max.: 8 bar
- temperatură de operare max: 70 °C (80 °C pentru dezinfecție termică)
- Racord: 3x G 3/8 IG
- Material: carcasă alamă conform cu Ordonanța privind apa potabilă
- Finisaj: crom

### Caracteristici

- Masă: 2,56 kg/bucată
- Unități pachet: 1

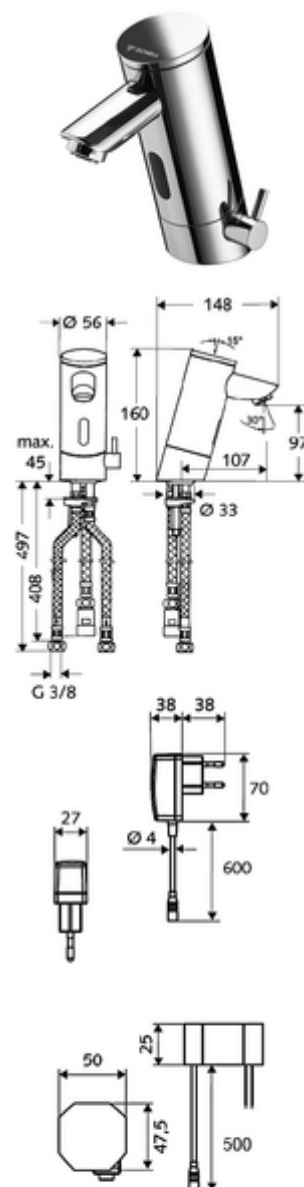

---

### Accesorii recomandate

SSC Bluetooth®-Modul

Articolul nr.: 00 916 00 99

Robinet colțar de reglaj COMFORT cu filtru

Articolul nr.: 05 430 06 99

Cablu prelungitor 1.5 m

Articolul nr.: 51 010 00 99