

Numărul de articol: 01 954 06 99

## Baterie lavoar stativă MODUS E HD-K - presiune ridicată apă rece / apă pre- amestecată

Controlat de senzor infraroșu Funcționare cu baterie.

### Conținutul ambalajului

- baterie cu alimentare prin perete, cu senzor infraroșu
  - robinet service
  - Aerator
  - sistem electronic cu senzor infraroșu, programabil
  - compartiment baterii 6 V (integrat)
  - Ventil electromagnetice 6 V
- 4x baterii alcaline AA de 1,5 V
- Rozetă glisantă

### Date tehnice

- Modul electronic programabil
  - interval rază de acțiune senzor (cca. 2 - 13 cm)
  - spălarea de igienizare (oprit / flux continuu 30 sec., 24 h după ultima utilizare)
  - oprire curățenie (oprit / 120 sec.)
- S\_Durchfluss: max. 1 gpm  $\approx$  3,8 l/min
- Presiune de curgere: 0,5 - 5,0 bar
- Presiune de repaus max.: 8 bar
- temperatură de operare max: 70 °C (pentru dezinfectie termică 80 °C max. 10 min./zi)
- Racord: G 1/2 AG
- Material: carcasa alamă conform cu Ordonanța privind apa potabilă
- Finisaj: crom
- Țeavă de scurgere: 230 mm
- certificate: P-IX 29862/IO, WRAS
- Clasa de zgomot: I
- Clasă debit: O

### Caracteristici

- Masă: 1,22 kg/bucată
- Unități pachet: 1

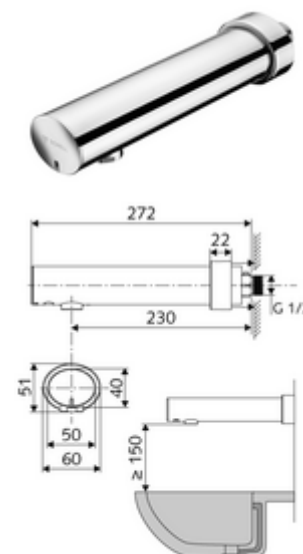

### Accesorii recomandate

|                         |                             |     |
|-------------------------|-----------------------------|-----|
| Set perlator LEED 1.3 l | Articolul nr.: 28 931 06 99 |     |
| Ventil lavoar OPEN      | Articolul nr.: 02 002 06 99 | sau |
| Ventil lavoar PUSH OPEN | Articolul nr.: 02 000 06 99 | sau |

### o înștiințare

- Articol scos din producție, disponibil în limita stocului